

### 1. ZUERST TRAINING ABSCHLIESSEN!

Die Funktionsweise des TASER 10 unterscheidet sich von der von Distanz-Elektroimpulsgeräten (DEIG) der früheren Generation. Dies gilt insbesondere für die Bedienung von Sicherungshebel und Auslöser.

### 2. EINSATZBEREITSCHAFT DES DEIG PRÜFEN

Vergewissern Sie sich beim TASER-Programmkordinator Ihrer Behörde, dass die Firmware auf aktuellem Stand ist, das DEIG behördenspezifisch eingestellt wurde, der Akku vollständig geladen ist und dass Ihnen Gerät, Magazin und Akku ordnungsgemäß zugeteilt wurden.

### 3. AKKU EINLEGEN

A. Montieren Sie den Akku in das Gerät. Drücken Sie den Akku fest ein, bis die Verriegelung an beiden Seiten des Akkus hörbar einrastet.

Sobald ein neuer bzw. aufgeladener Akku in den Handgriff eingesetzt wird, werden die Protokolle des Geräts automatisch mit dem Akku synchronisiert. Hierbei kann auch die Firmware des DEIG aktualisiert werden. **Die Akkuentnahme sowie weitere Aktionen mit dem DEIG dürfen erst dann erfolgen, sobald das Symbol nicht mehr auf dem Display angezeigt wird** (dies kann ein paar Minuten dauern).

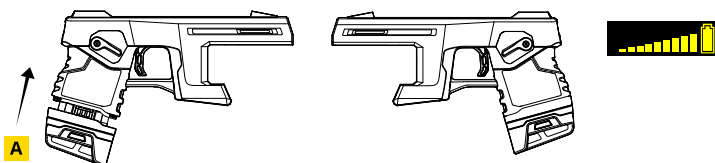

### 4. MAGAZIN MIT KARTUSCHEN LADEN

TASER 10-Magazine sind in verschiedenen Ausführungen und Farben erhältlich. Die Farbe gibt die jeweiligen Verwendungszweck des Magazins an. Ausschließlich schwarze Magazine sind für den Dienst Einsatz /Echteinsatz vorgesehen. Informationen über andere Magazine und Kartuschen finden Sie in der *Betriebsanleitung zum TASER 10-DEIG*.

- A. Richten Sie die Vorderseite des Magazins stets in eine sichere Richtung.
- B. Schieben Sie die Kartusche mit der von Ihnen abgewandten Vorderseite in die Rückseite der Kammer, bis sie vollständig einrastet. Wiederholen Sie dies, bis alle Kartuschen geladen sind. Achten Sie darauf, dass die Kartuschen gleichmäßig tief im Magazin sitzen. Überprüfen Sie das Magazin von der Seite, um die korrekte Platzierung der Kartuschen zu überprüfen.

**Achten Sie darauf, dass sich Ihre Hände, Finger oder andere Körperteile niemals vor dem Magazin befinden, während sich dieses im TASER 10 befindet.**

### 5. MAGAZIN IN DAS GERÄT EINFÜHREN

- A. Greifen Sie das Magazin von unten und richten Sie die Führungen des Magazins an den Schienen des Geräts aus. Schieben Sie das Magazin etwa bis zur Hälfte in Richtung Rückseite des Geräts, bevor Sie es nach oben drücken.
- B. Schieben Sie das Magazin in den Magazinschacht, bis es hörbar einrastet.
- C. Führen Sie eine Sichtprüfung durch, um sicherzustellen, dass das Magazin richtig ausgerichtet ist und zur Gänze im Magazinschacht des Geräts sitzt und dass kein Spalt zwischen Magazin und Gerät vorhanden ist. Ziehen Sie vorsichtig am Magazin, um sicherzustellen, dass es fest sitzt.

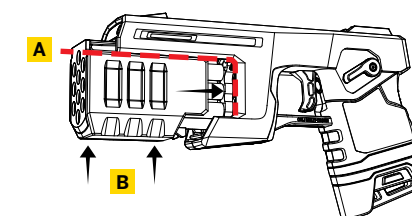
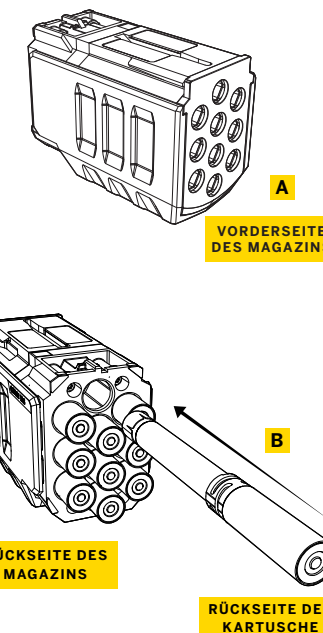

## 6. BEDIENUNG DES SICHERUNGS-/ MULTIFUNKTIONSHEBELS

Das Elektroimpulsgerät (DEIG) verfügt über einen Sicherungs-/ Multifunktionshebel mit vier Positionen. Mit diesem kann zwischen verschiedenen Betriebsmodi ausgewählt werden. Auch das Ein- und Ausschalten des Geräts ist hiermit möglich.

- Nach oben drücken = Licht/Akustische Androhung oder Reaktivieren (Strom nachführen)
- Ein = nach oben (ENTSICHERT)
- Aus = nach unten (GESICHERT)
- Unterste Position (dreimal nach unten drücken) = Stealth-Modus
- Unterste Position drei Sekunden lang gedrückt halten = Funktionstestmodus

LICHT/AKUSTISCHE ANDROHUNG ODER STROM NACHFÜHREN

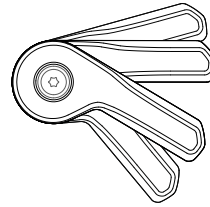

EINGESCHALTET ODER ENTSICHERT

AUSGESCHALTET ODER GESICHERT

FUNKTIONSTEST ODER STEALTH-MODUS

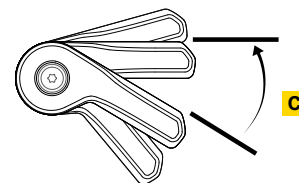
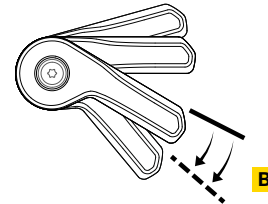
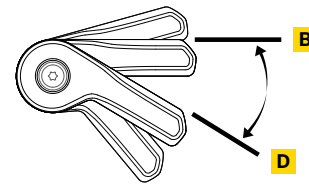

## 7. GERÄT EIN- UND AUSSCHALTEN

Nach dem Laden des Geräts:

- Richten Sie das Gerät in eine sichere Richtung.
- Bringen Sie den Sicherungshebel in die obere Position (ENTSICHERT).
- Vergewissern Sie sich, dass sämtliche Kartuschen auf dem Display angezeigt werden.
- Bringen Sie den Sicherungshebel in die untere, d. h. in die GESICHERTE Position.

## 8. FUNKTIONSTEST DES GERÄTS AUSFÜHREN

Nach dem Laden des Geräts:

- Richten Sie das Gerät in eine sichere Richtung.
- Drücken Sie den Sicherungshebel nach unten und halten Sie ihn drei Sekunden lang gedrückt, bis das Display blau aufleuchtet, das Testsymbol erscheint und die Statusbeleuchtung blau aufleuchtet.
- Bringen Sie den Sicherungshebel in die obere Position (EIN).
- Warten Sie, bis der Test auf dem Gerät abgeschlossen wurde.
  - Funktioniert das Gerät ordnungsgemäß, wird auf dem Display ein Häkchen angezeigt.
  - Weist das Gerät einen Fehler auf, erscheint das rote Fehlersymbol „X“. Übergeben Sie das Gerät zur Wartung an die Geräteverwaltung Ihrer Behörde.
- Schalten Sie das Gerät aus, indem Sie den Sicherungshebel nach unten drücken.

## 9. MAGAZIN ENTNEHMEN

- Richten Sie das Gerät in eine sichere Richtung.  
**Stellen Sie sicher, dass sich der Sicherungshebel in der unteren Position (GESICHERT) befindet. Stellen Sie sicher, dass sich Ihre Hände nicht vor dem Magazin befinden.**
- Ziehen Sie das Magazin nach vorne, um es aus dem Gerät zu entfernen.

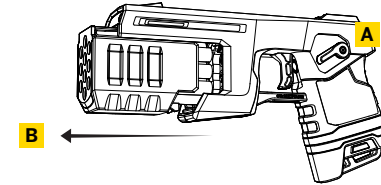

## 10. AKKU AUFLADEN

- Bringen Sie den Sicherungshebel in die untere, d. h. in die GESICHERTE Position.
- Überprüfen Sie, dass sich auf dem Display keine Symbole befinden.
- Drücken Sie die beiden Entriegelungstasten an den Seiten des Akkus.
- Ziehen Sie den Akku aus dem Gerät.
- Drücken Sie den Akku in die Dockingstation. Sitzt der Akku richtig im Steckplatz, sollten Sie ein Klicken hören. Wenn der Akku länger als 30 Tage nicht in die Dockingstation eingesetzt wurde, wird auf dem Display ein Dock-Symbol angezeigt.

